

TEAC®

TN-280BT

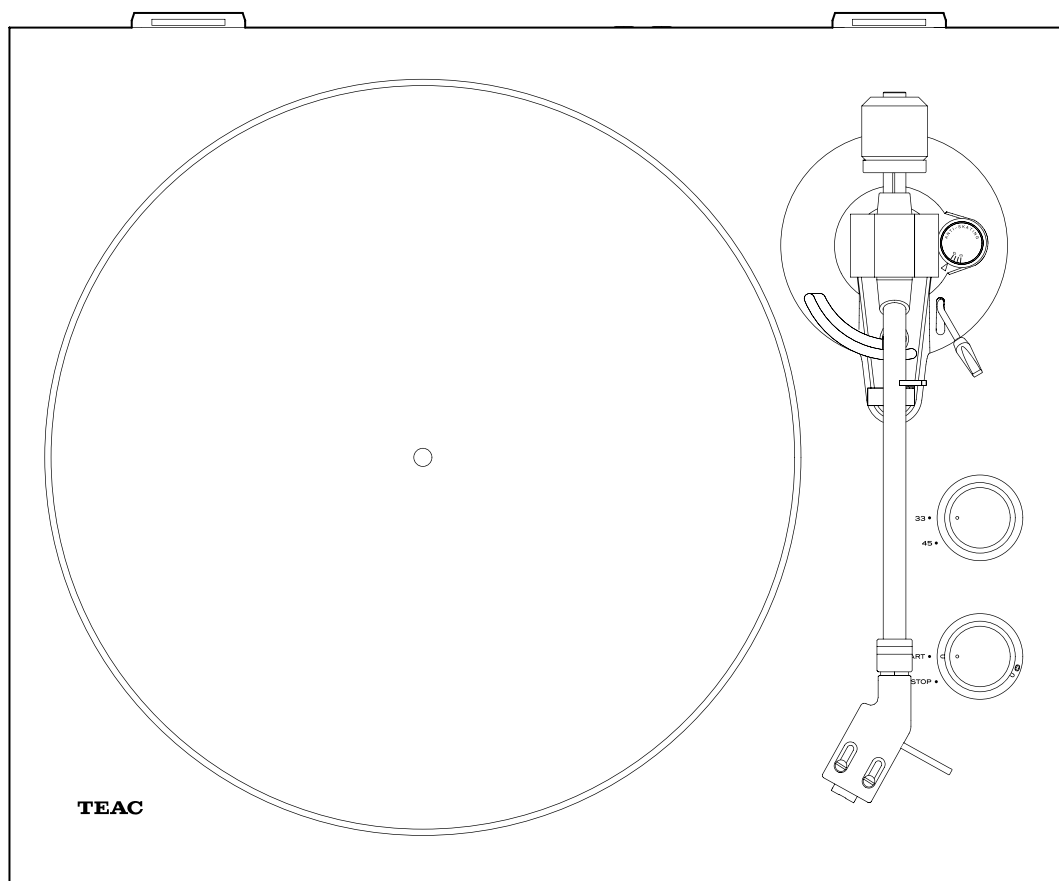

АНАЛОГОВЫЙ ПРОИГРЫВАТЕЛЬ
ВИНИЛОВЫХ ГРАМПЛАСТИНОК
С BLUETOOTH®

ИНСТРУКЦИЯ ВЛАДЕЛЬЦА



ВАЖНЫЕ ИНСТРУКЦИИ ПО БЕЗОПАСНОСТИ





ПРЕДОСТЕРЕЖЕНИЕ

ОПАСНОСТЬ УДАРА ЭЛЕКТРИЧЕСКИМ ТОКОМ, НЕ ОТКРЫВАТЬ



ПРЕДОСТЕРЕЖЕНИЕ: ДЛЯ УМЕНЬШЕНИЯ ОПАСНОСТИ УДАРА ЭЛЕКТРИЧЕСКИМ ТОКОМ, НЕ СНИМАЙТЕ КРЫШКУ (ИЛИ ЗАДНЮЮ ПАНЕЛЬ). ВНУТРИ ОТСУТСТВУЮТ ЧАСТИ, ОБСЛУЖИВАЕМЫЕ ПОЛЬЗОВАТЕЛЕМ. ОБРАЩАЙТЕСЬ ЗА ОБСЛУЖИВАНИЕМ К КВАЛИФИЦИРОВАННОМУ РЕМОНТНОМУ ПЕРСОНАЛУ.

 Символ молнии в равнобедренном треугольнике призван обратить внимание пользователя на присутствие неизолированного «опасного напряжения» внутри корпуса изделия, которое может быть достаточной величины, чтобы представлять опасность удара людей электрическим током.

 Восклицательный знак в равнобедренном треугольнике призван обратить внимание пользователя на важные инструкции по эксплуатации и уходу (обслуживанию) в документации, сопровождающей проигрыватель.

Предупреждение: Для предотвращения возгорания или опасности удара электрическим током, не подвергайте данное устройство воздействию дождя или влаги.

ПРЕДОСТЕРЕЖЕНИЕ

- Не снимайте внешние кожухи или корпуса, чтобы оставить незащищенной электронику. Внутри отсутствуют детали, обслуживаемые пользователем.
- Если у вас возникают проблемы с этим изделием, обратитесь в розничный магазин, где вы приобрели проигрыватель, за справкой. Не используйте данное изделие, пока оно не отремонтировано.
- Использование органов управления или регулировки или выполнение действий, не указанных в данной инструкции, может привести к опасному воздействию излучения.

- 1) Прочитайте эти инструкции.
- 2) Сохраните эти инструкции.
- 3) Обратите внимание на все предупреждения.
- 4) Следуйте всем инструкциям.
- 5) Не используйте данный проигрыватель вблизи воды.
- 6) Очищайте только сухой тряпкой.
- 7) Не закрывайте никаких вентиляционных отверстий. Устанавливайте в соответствии с инструкциями производителя.
- 8) Не устанавливайте вблизи любых источников тепла, таких как батареи, обогреватели, печи или других устройств (включая усилители), которые производят тепло.
- 9) Не пренебрегайте назначением безопасности поляризованного штеккера. Поляризованный штеккер имеет два ножевых контак-

та, один из которых шире другого. Заземляющий штеккер имеет два ножевых контакта и третий заземляющий штырь. Широкий контакт или третий штырь предназначены для обеспечения вашей безопасности. Если поставляемый штеккер не подходит к вашей розетке, обратитесь к электрику для замены устаревшей розетки.

- 10) Предохраняйте сетевой шнур от перегибания или передавливания, особенно в штеккерах, арматуре штепсельных розеток и в точке, где он выходит из устройства.

- 11) Используйте только крепления/принадлежности, указанные производителем.

- 12) Используйте только тележку, подставку, штатив, кронштейн или стол, указанный производителем, или проданный вместе с устройством. При использовании тележки, будьте осторожны при перемещении изделия на тележке, чтобы избежать травмы от опрокидывания. (рисунки)



- 13) Отсоединяйте это проигрыватель от сети во время грозы или когда он не используется длительные периоды времени.

- 14) Обращайтесь за обслуживанием к квалифицированному персоналу. Обслуживание необходимо, когда устройство было повреждено любым способом, поврежден сетевой шнур или штеккер, была пролита жидкость и предметы упали внутрь устройства; проигрыватель был подвергнут воздействию дождя или влаги, работает не нормально, или его уронили.

* Проигрыватель потребляет номинальную нерабочую мощность от розетки переменного тока, когда его переключатель POWER или STANDBY/ON находится в положении STANDBY.

- Это устройство потребляет номинальную нерабочую мощность от розетки переменного тока, когда его переключатель POWER или STANDBY/ON находится в положении STANDBY.
- Сетевая вилка используется для отключения устройства, поэтому она должна быть легко доступна.
- Соблюдайте предосторожности при использовании наушников, поскольку слишком высокое звуковое давление (громкость) от наушников может привести к потере слуха.

В США И КАНАДЕ ИСПОЛЬЗУЙТЕ ТОЛЬКО ИСТОЧНИК НАПЯЖЕНИЯ 120 В.

ПРЕДОСТЕРЕЖЕНИЕ

- Не подвергайте это устройство воздействию капель или брызг.
- Не размещайте никаких предметов, заполненных жидкостями, таких как вазы, на устройстве.
- Не размещайте данное устройство в ограниченном пространстве, таком как книжный шкаф или аналогичном.
- Проигрыватель следует размещать достаточно близко к настенной розетке переменного тока, чтобы вы могли легко достать сетевой штеккер в любое время.

ПРЕДОСТЕРЕЖЕНИЕ

Изменения или модификации, явно не одобренные стороной, ответственной за соответствие, могут лишить пользователя права на эксплуатацию оборудования.

МОДЕЛЬ ДЛЯ США

Декларация о соответствии

Ответственная организация: TEAC AMERICA, INC.
Address: 1834 Gage Road, Montebello, California,
U.S.A. Telephone number: 1-323-726-0303



Это проигрыватель соответствует части 15 предписаний Федеральной комиссии по связи. Эксплуатация осуществляется при следующих двух условиях: (1) этот проигрыватель не должен порождать вредную помеху, и (2) этот проигрыватель должен выдерживать любую принимаемую помеху, включая помеху, которая может привести к нежелательной работе.

Информация о помехах (Требования FCC)

Это оборудование было испытано и признано соответствующим ограничениям для цифрового проигрывателя класса В, согласно Части 15 Наставлений Федеральной комиссии по связи. Эти ограничения разработаны для обеспечения разумной защиты против вредных помех в домашних условиях.

Это оборудование генерирует, использует и может излучать радиочастотную энергию и, если оно не установлено и не используется в соответствии с данными наставлениями, может давать вредные помехи для радиосвязи. Однако отсутствует гарантия, что эта помеха не появится при конкретной установке. Если это оборудование действительно дает вредную помеху радио- и телевизионному приему, которая может быть выявлена путем включения и выключения данного оборудования, пользователь уполномочен попытаться убрать помеху при помощи одного или более нижеперечисленных мероприятий:

- Переориентировать или переставить оборудование и/или приемную антенну.
- Разнести подальше оборудование и приемник.
- Подсоединить оборудование к питающей розетке, находящейся на другом фидере, к которому не подключен приемник.
- Обратиться к дилеру или опытному специалисту по радио/телевидению за помощью.

МОДЕЛЬ ДЛЯ КАНАДЫ

Заявление о соответствии промышленным стандартам Канады:

Этот цифровой проигрыватель Класса В удовлетворяет Канадскому стандарту ICES-003.



МОДЕЛЬ ДЛЯ ЕВРОПЫ

Изделие, описанное в этом руководстве, отвечает соответствующим техническим стандартам: European Directives, и другим нормативам Европейской Комиссии – Commission Regulations

ДЛЯ ЕВРОПЕЙСКИХ ПОКУПАТЕЛЕЙ

Утилизация электрического и электронного оборудования

- Все электрические и электронные изделия должны быть утилизированы отдельно от городского мусора через предназначенные сборочные пункты, уполномоченные правительством или местными властями.
- Путем правильной утилизации электрического или электронного оборудования, вы можете сохранить значительные ресурсы и предотвратить любое потенциально негативное воздействие на здоровье людей и окружающую среду.
- Неправильная утилизация лома электрического и электронного оборудования может существенно влиять на окружающую среду и здоровье людей из-за присутствия опасных веществ в оборудовании.
- Символ WEEE, который отображает перечеркнутый контейнер на колесах, указывает, что электрическое и электронное оборудование должно быть собрано и утилизировано отдельно от бытовых отходов.
- Системы возврата и сбора доступны конечным пользователям. Для получения более подробной информацией об утилизации старой электрической и электронной аппаратуры, пожалуйста, обращайтесь в вашу мэрию, службу утилизации отходов или в магазин, где вы приобрели оборудование.



Pb, Hg, Cd

ТОРГОВЫЕ МАРКИ И АВТОРСКИЕ ПРАВА

Знак и логотип Bluetooth® – это зарегистрированные торговые марки, принадлежащие Bluetooth SIG, Inc. и любое использование этих марок TEAC CORPORATION одобрено лицензией.

Apple, Mac, OS X и Mac OS являются торговыми марками Apple, Inc., зарегистрированными в США и других странах.

Microsoft и Windows являются либо зарегистрированными торговыми марками, либо торговыми марками Microsoft Corporation в США и/или других странах.

Названия других компаний и названия изделий в этом документе являются торговыми марками или зарегистрированными торговыми марками их соответствующих владельцев.

ПРЕДОСТЕРЕЖЕНИЕ ПО ИСПОЛЬЗОВАНИЮ БЕСПРОВОДНОГО ОБОРУДОВАНИЯ

Соответствие передатчика требованиям и помехи

Модель для EEA (European Economic Area – ЕЭЗ Европейской экономической зоны)

Этот продукт имеет функцию широкополосного передатчика с использованием диапазона частот 2,4 ГГц.

Используемый частотный диапазон: 2400 МГц – 2480 МГц

Максимальная выходная мощность: технология Bluetooth® Class 2 (менее 2,5 мВт)

Настоящим, TEAC Corporation корпорация заявляет, что тип радиооборудования находится в соответствии с директивой 2014/53/ЕС, и другими инструкциями и положениями Комиссии.

ПРЕДОСТЕРЕЖЕНИЕ

Процедура авторизации беспроводных устройств в разных странах или регионах различная. Пожалуйста, используйте оборудование только в той стране, где Вы приобрели товар.

В зависимости от страны, может существовать ограничение на использование беспроводной технологии Bluetooth.

Подтвердите соответствие оборудования законам и правилам страны или региона, где вы хотите использовать устройство, перед его использованием.

ТРЕБОВАНИЯ К УРОВНЮ РАДИАЦИОННОГО ОБЛУЧЕНИЯ

Данное оборудование соответствует Правилам, которые признаны на международном уровне, для случаев воздействия на человека электромагнитного излучения, генерируемого передатчиком.

ЗАЯВЛЕНИЕ О СООТВЕТСТВИИ

Модель для EEA (European Economic Area – ЕЭЗ Европейской экономической зоны)

Данное оборудование соответствует требованиям EN.62311

«Оценка электронного и электрического оборудования, связанных с ограничением воздействия на человека электромагнитных полей»; гармонизированный стандарт директивы 1999/5/ЕС.

Предостережение: изменения или модификации, явно не одобренные стороной, ответственной за соответствие, могут лишить пользователя права на эксплуатацию оборудования.

СОДЕРЖАНИЕ

Благодарим вас за выбор TEAC. Прочитайте данное руководство внимательно для получения наилучшего качества звука от этого устройства. После прочтения сохраните эту инструкцию для будущих обращений.

Важные инструкции по безопасности	2
Торговые марки и авторские права	3
Перед эксплуатацией	4
Подсоединения	5
Названия и функции деталей	5
Подготовка проигрывателя грампластинок	6
Пылезащитная крышка проигрывателя грампластинок	7
Обращение с грампластинками	7
Основные операции	8
Замена звукоснимателя	9
Замечания об иглах для грампластинок	9
Прослушивание музыки через Bluetooth® колонки	10
Возможные неисправности	11
Технические характеристики	11

ПЕРЕД ЭКСПЛУАТАЦИЕЙ

КОМПЛЕКТАЦИЯ

Убедитесь, что в коробке находятся все поставляемые принадлежности, показанные ниже. Пожалуйста, обратитесь в магазин, где вы приобрели этот проигрыватель, если эти принадлежности потеряны или были повреждены во время транспортировки.

- Фетровый коврик – 1 шт.
- Переходник 45 об/мин – 1 шт.
- Противовес – 1 шт.
- Держатель головки звукоснимателя (шелл) – 1 шт.
- Для стандартных моделей TN-280BT:
 - Звукосниматель с подвижным магнитом CR2861 MM заранее установленный
- Для моделей TN-280BT-A/WA:
 - Звукосниматель AT95E VM с подвижным магнитом (сделан компанией Audio-Technica), заранее установленный.
- Диск проигрывателя грампластинок – 1 шт.
- Пылезащитная крышка для проигрывателя грампластинок – 1 шт.
- Резиновые петли для крышки проигрывателя – 2 шт.
- Аудио кабель RCA с клеммой заземления – 1 шт.
- Блок питания переменного тока (GPE053A-V120050-Z) – 1 шт.
- Руководство владельца (этот документ) – 1 шт.
- Сохраните эту инструкцию для получения информации в дальнейшей эксплуатации.

МЕРЫ ПРЕДОСТОРОЖНОСТИ ПРИ ИСПОЛЬЗОВАНИИ

- Устанавливайте проигрыватель на ровную поверхность.
- Не ставьте какие-либо предметы на крышку проигрывателя грампластинок. Предметы на крышке могут вызвать помехи от вибраций или падения, особенно во время воспроизведения.
- Избегайте размещения проигрывателя под прямым солнечным светом, близко к источнику тепла или в других подобных условиях. Не устанавливайте проигрыватель на усилитель или другое оборудование, которое может выделять тепло, превышающее диапазон температуры эксплуатации этого проигрывателя. Это может привести к выцветанию, деформации или неисправности.
- Поскольку проигрыватель может стать теплым во время работы, всегда оставляйте достаточное пространство вокруг него с целью вентиляции. При установке этого проигрывателя, оставляйте небольшое пространство (не менее 20 см) между ним и стенами и другими устройствами с целью обеспечения хорошего рассеяния тепла.
- При установке проигрывателя в стойку, например, оставьте не менее 35 см свободного пространства над ним и 10 см позади него. Отсутствие этих зазоров может привести к росту температуры внутри и вызвать возгорание.
- НЕ ПЕРЕМЕЩАЙТЕ ПРОИГРЫВАТЕЛЬ ВО ВРЕМЯ ВОСПРОИЗВЕДЕНИЯ. Во время воспроизведения, грампластинка вращается. Не поднимайте и не перемещайте проигрыватель во время воспроизведения. Это может привести к повреждению грампластинки, иглы, звукоснимателя или проигрывателя.
- Всегда извлекайте грампластинку перед передвижением или перемещением этого проигрывателя. Перемещение проигрывателя с грампластинкой на диске проигрывателя может повредить грампластинку, иглу и звукосниматель или вызвать неисправность.
- Напряжение, питающее проигрыватель, должно совпадать с напряжением, напечатанным на задней панели. Если вы сомневаетесь относительно этого, обратитесь к электрику.

ОБСЛУЖИВАНИЕ

Если поверхность проигрывателя загрязнена, протрите ее при помощи мягкой тряпки или используйте разбавленный мягкий мыльный раствор. Перед использованием, дайте поверхности проигрывателя полностью высохнуть.

- Не используйте химические очищающие тряпки, разбавитель или подобные вещества, так как они могут повредить поверхность проигрывателя.

⚠ ПРЕДОСТЕРЕЖЕНИЕ

Для безопасности, отсоединяйте шнур питания от стенной розетки перед очисткой.

ИСПОЛЬЗОВАНИЕ ГЛОБАЛЬНОГО САЙТА TEAC

Вы можете скачать обновления для этого устройства с сайта TEAC Global Site:

<http://teac-global.com/>

- Откройте сайт TEAC Global Site.
- В разделе TEAC Downloads, кликните нужный язык, чтобы открыть версию страницы Downloads на этом языке.

ПРИМЕЧАНИЕ

Если нужный язык не появляется, кликните *Other Languages*.

- Кликните раздел "Search by Model Name" чтобы открыть версию страницы Downloads для данного продукта. (Пользователям в Европе необходимо вместо этого кликнуть раздел "Products")
- Выберите его и скачайте обновление, если это нужно.

СОЕДИНЕНИЯ

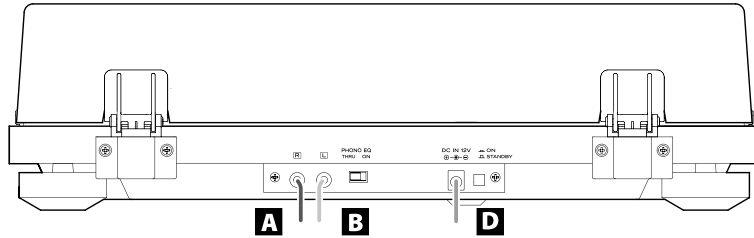

Когда переключатель PHONO EQ установлен в положение ON, подсоедините к линейным входам усилителя и т.п.

Когда переключатель PHONO EQ установлен в положение OFF, подсоедините к входам PHONO на усилителе и т.п.

Блок питания переменного тока из комплекта поставки

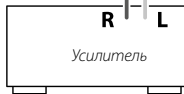

МЕРЫ ПРЕДОСТОРОЖНОСТИ ПРИ ВЫПОЛНЕНИИ СОЕДИНЕНИЙ

- Не включайте питание проигрывателя, пока не выполните все соединения.
- Внимательно прочитайте руководства по эксплуатации устройств, которые вы подсоединяете, и следуйте их инструкциям при выполнении соединений.

A РАЗЪЕМЫ АНАЛОГОВЫХ АУДИО ВЫХОДОВ (L/R)

Эти разъемы выводят аналоговые аудио сигналы.

Настройка переключателя PHONO EQ изменяет тип выходного сигнала.

Используйте прилагаемый аудио кабель (или покупной кабель) для подсоединения проигрывателя к входным разъемам (LINE, PHONO, и т.п.) другого оборудования.

Аудио кабель RCA



B ПЕРЕКЛЮЧАТЕЛЬ PHONO EQ (НАСТРОЙКА АУДИО ВЫХОДА)

ON

Сигналы, которые были усилены встроенным фонокорректором, выводятся через разъемы аналогового аудио выхода (L/R).

THRU

Сигнал со звукоснимателя выводится в этом режиме напрямую через разъемы аналогового аудио выхода (L/R). Используйте эту настройку при подсоединении оборудования, оснащенного входами фонокорректора PHONO.

- При поставке проигрывателя с завода, переключатель установлен в положение ON.

ПРЕДОСТЕРЕЖЕНИЕ

При установке ON и подключении к входам PHONO на усилителе, например, громкость в акустических системах или наушниках будет очень большой, и может повредить оборудование или ваш слух.

C РАЗЪЕМ ВХОДА ПИТАНИЯ ПОСТОЯННОГО ТОКА

После завершения всех соединений, подсоедините блок питания переменного тока из комплекта поставки (GPE053A-120050-Z) к этому гнезду.

Проверьте и убедитесь, что сетевая вилка блока питания переменного тока вставлена в розетку.

- Не используйте никаких других блоков питания переменного тока, кроме поставляемого с этим устройством (GPE053A-120050-Z).

⚠ Обязательно подсоединяйте сетевой шнур в розетку переменного тока, которая подает правильное напряжение. Подключение к розетке, которая дает неправильное напряжение, может привести к возгоранию или удару электрическим током.

⚠ Держитесь за сетевую вилку, когда вставляете блок в розетку или отключаете от розетки. Никогда не тяните или не дергайте за сетевой шнур.

⚠ Отсоедините сетевой шнур, когда вы не намерены использовать прибор продолжительное время.

E КНОПКА STANDBY/ON

Нажимайте кнопку STANDBY/ON, чтобы включить проигрыватель или перевести его в ждущий режим.

НАЗВАНИЯ И ФУНКЦИИ ДЕТАЛЕЙ

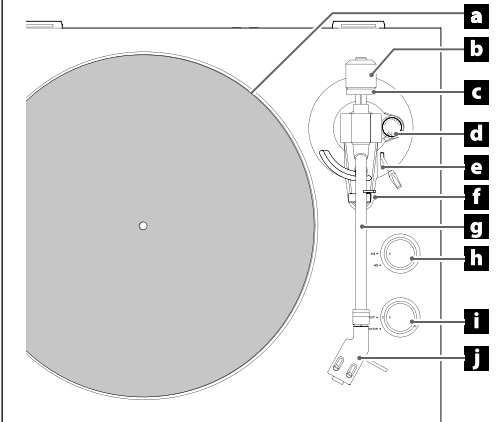

a ДИСК ПРОИГРЫВАТЕЛЯ

Устанавливайте грампластинки на центр диска.

b ПРОТИВОВЕС

c КОЛЬЦО РЕГУЛИРОВКИ ПРИЖИМНОЙ СИЛЫ

d ДИСК РЕГУЛИРОВКИ АНТИ-СКЕЙТИНГА

e РЫЧАГ ТОНАРМА

Используйте этот рычаг для поднятия тонарма с грампластинки и опускания тонарма на грампластинку.

f ДЕРЖАТЕЛЬ ТОНАРМА

Место парковки для тонарма. Аккуратно надавите вправо на зажим, чтобы освободить тонарм перед воспроизведением грампластинки.

g ТОНАРМ

h РУЧКА ПЕРЕКЛЮЧЕНИЯ СКОРОСТИ ВРАЩЕНИЯ

Установите скорость вращения (об/мин), подходящую для грампластинки.

i РУЧКА ЗАПУСКА/ОСТАНОВА (START/STOP) ВРАЩЕНИЯ ДИСКА

j ДЕРЖАТЕЛЬ ЗВУКОСНИМАТЕЛЯ (ШЕЛЛ)

ПОДГОТОВКА ПРОИГРЫВАТЕЛЯ ГРАМПЛАСТИНОК

Оставляйте проигрыватель в ждущем режиме standby во время установки и настройки (см. D на странице 5).

1 Установите его на ровной и плоской поверхности.

Поскольку высоту опор этого проигрывателя нельзя регулировать, обязательно установите его на ровной поверхности.

2 Установите диск на проигрыватель грампластинок.

Совместите диск проигрывателя с центральной осью и установите его.

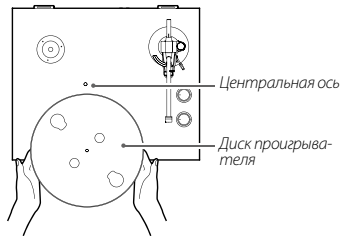

3 Оберните пассик вокруг шкива двигателя.

Через круглое отверстие пальцем вытяните резиновый пассик, который обернут вокруг суб-диска, и оберните его вокруг шкива двигателя.

- Будьте осторожны, чтобы резина не скрутилась.
- Проверните диск несколько раз, чтобы проверить надежность установки пассика.

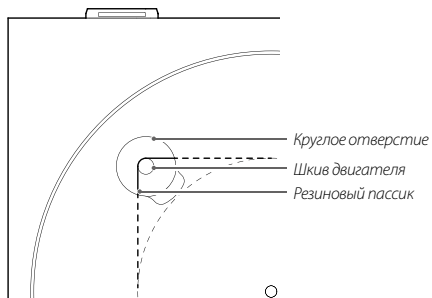

4 Установите фетровый мат на диск.

Перед эксплуатацией, установите на диск защитный фетровый мат из комплекта поставки.

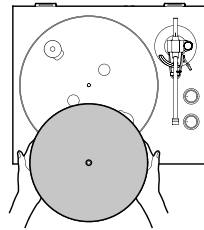

5 Установите противовес.

Установите противовес на хвостовик тонарма, аккуратно нажмите и поверните его по часовой стрелке, чтобы натянуть.

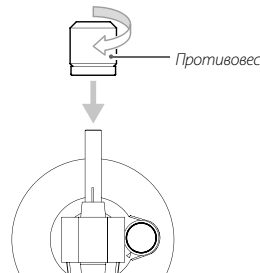

6 Установите держатель для звукоснимателя.

Установите держатель на переднюю часть тонарма и поверните муфту, чтобы закончить его на месте.

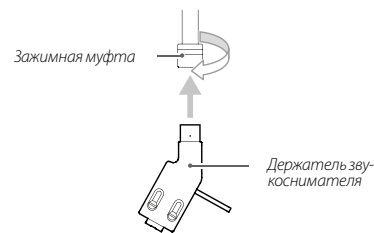

БАЛАНСИРОВКА ТОНАРМА И РЕГУЛИРОВКА ДАВЛЕНИЯ ИГЛЫ

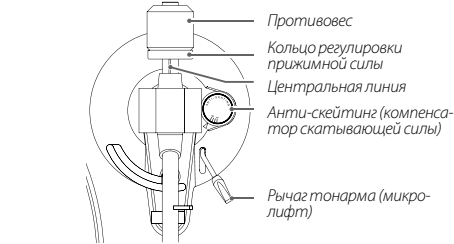

1 Установите диск антискейтинга на ноль.

2 Сдвиньте зажим тонарма вправо, чтобы освободить тонарм.

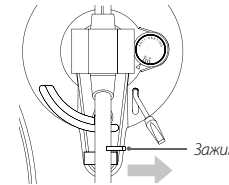

3 Поднимите рычаг и сдвиньте тонарм слегка влево.

4 Опустите рычаг тонарма.

5 Поворачивайте противовес и отрегулируйте так, чтобы выровнять тонарм горизонтально.

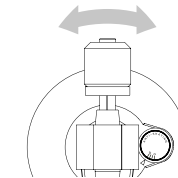

- Снимите защиту иглы со звукоснимателя перед выполнением регулировок.
- Будьте осторожны, не давайте игле звукоснимателя касаться проигрывателя.

6 Верните тонарм в исходное положение, и передвиньте зажим влево, чтобы закрепить тонарм на месте.

7 Поверните кольцо регулировки давления иглы так, чтобы центральная линия совпала с нулевой отметкой на шкале.

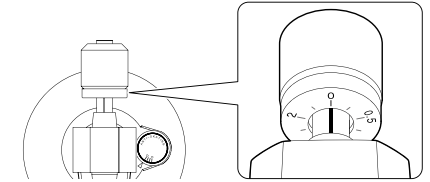

- Вращайте только кольцо. Будьте осторожны, чтобы не повернуть противовес.

8 Поверните противовес так, чтобы шкала регулировки давления иглы совпала с давлением иглы, указанным для звукоснимателя.

Для стандартной модели TN-280BT:

Для звукоснимателя, поставленного в комплекте для этой модели, давление иглы на пластинку должно быть равно 3,0 г.

Поэтому поверните противовес против часовой стрелки на один полный оборот, чтобы пройти на кольцо «0» и продолжайте вращать, пока напротив центральной линии не появится «0.5». (не вращайте само кольцо).

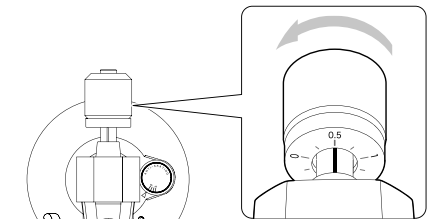

ПЫЛЕЗАЩИТНАЯ КРЫШКА ПРОИГРЫВАТЕЛЯ ГРАМПЛАСТИНОК

Для модели TN-280BT-A/WA:

- Для звукоснимателя, поставленного в комплекте для этой модели, давление иглы на пластинку должно быть равно 2,0 г. Поэтому поверните противовес, пока напротив центральной линии не появится «2,0».
- Поворачивайте направо от 0 в направлении 0,5 и 1,0

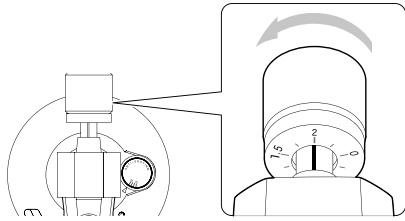

9 Отрегулируйте диск антискейтинга.

Начните с установки на цифру 3 и отрегулируйте во время воспроизведения грампластинки (см. страницу 8) так чтобы громкость левого и правого канала была сбалансирована.

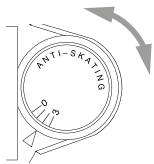

УСТАНОВКА КРЫШКИ НА ПРОИГРЫВАТЕЛЬ

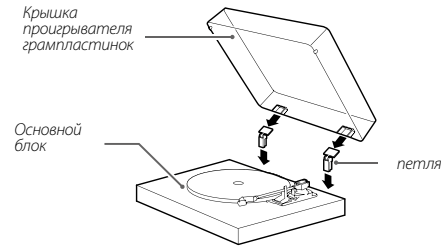

1 Вставьте петли полностью в держатели слева и справа на задней панели основного блока.

2 Совместите верхние части петель с держателями петель на крышке проигрывателя и вставьте их.

- Закрывайте пылезащитную крышку во время воспроизведения. Так вы предотвратите пропуск дорожек, вызванный непреднамеренным касанием и заблокируете доступ звукового давления на иглу извне, что может вызвать помехи.
- Не открывайте и не закрывайте крышку во время воспроизведения, чтобы избежать перескоков иглы с дорожки на дорожку.
- Держите крышку всегда, когда можно, закрытой, чтобы предотвратить доступ пыли внутрь.

СНЯТИЕ КРЫШКИ С ПРОИГРЫВАТЕЛЯ

Держите оба края крышки проигрывателя и поднимите ее медленно, чтобы снять вместе с петлями с проигрывателя. Затем снимите петли с крышки проигрывателя.

ОТКРЫВАНИЕ И ЗАКРЫВАНИЕ КРЫШКИ ПРОИГРЫВАТЕЛЯ

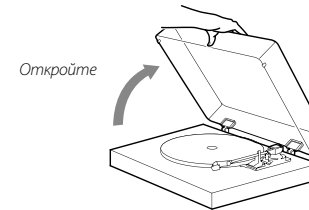

ОТКРЫВАНИЕ

Держите передний край крышки проигрывателя и осторожно поднимите ее, чтобы открыть полностью, до упора.

Крышка проигрывателя останется открытой в этом положении.

ЗАКРЫВАНИЕ

Осторожно опустите крышку проигрывателя, пока она не закроется.

⚠ Будьте внимательны, не прищемите вашу руку, например, закрывая и открывая крышку проигрывателя.

ОБРАЩЕНИЕ С ГРАМПЛАСТИНКАМИ

КАК ДЕРЖАТЬ ГРАМПЛАСТИНКИ

Когда вы держите грампластинку или извлекаете её из конверта, избегайте прикасаться к канавкам, удерживая грампластинку за ее этикетку и край одной рукой или удерживая её за края обеими руками.

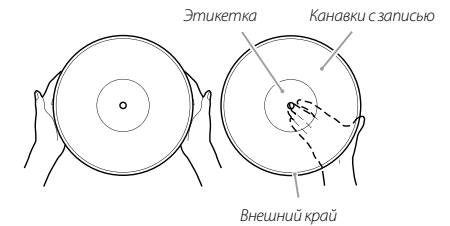

ОЧИСТКА

- Отпечатки пальцев и пыль на грампластинке могут вызывать шум и пропуски звука, а также повредить саму грампластинку и иглу головки звукоснимателя. Для очистки грампластинок используйте доступный в розничной продаже очиститель грампластинок. Не используйте разбавитель или что-то иное, чем очиститель грампластинок. Такие химикаты могут причинить ущерб поверхности грампластинки.
- При использовании очистителя грампластинок, протирайте её поверхность круговыми движениями, по канавкам.



МЕРЫ ПРЕДОСТОРОЖНОСТИ ПРИ ИСПОЛЬЗОВАНИИ ГРАМПЛАСТИНОК

- Не оставляйте грампластинки в местах, где они подвержены прямому солнечному свету, или где высокая влажность или высокая температура. Длительное нахождение грампластинки в таких условиях может привести к короблению или другому повреждению.
- Не складывайте грампластинки в стопку, не размещайте на них тяжелые предметы.
- Не оставляйте грампластинки под углом длительное время. Это может привести к короблению или другому повреждению.
- Не позволяйте твердым предметам соприкасаться со звуковыми канавками. Это может вызвать царапины.
- После завершения воспроизведения грампластинки, всегда кладите её в конверт для хранения. Хранение не защищенной грампластинки может привести к короблению или царапинам.
- Не используйте треснутые грампластинки.

ОСНОВНЫЕ ОПЕРАЦИИ

ВОСПРОИЗВЕДЕНИЕ ГРАМПЛАСТИНОК

ВНИМАНИЕ!

Не допускайте вибрации проигрывателя во время воспроизведения грампластинок. Это может стать причиной пропусков в воспроизведении музыки и повреждения пластинок или иголки.

- 1 Нажмите кнопку **STANDBY/ON** на передней панели проигрывателя, чтобы включить его.

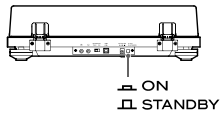

- 2 Медленно откройте пылезащитную крышку проигрывателя грампластинок.

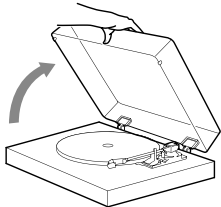

⚠ Будьте внимательны, не прищипите вашу руку, например, закрывая и открывая крышку проигрывателя.

- 3 Установите грампластинку на диск.

При воспроизведении грампластинки на 45 об/мин с большим центральным отверстием, используйте поставляемый в комплекте переходник.

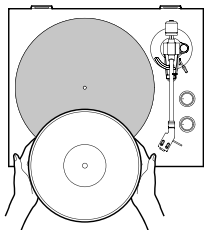

- 4 Установите соответствующую скорость вращения (об/мин) грампластинки.
Скорость вращения может быть установлена на 33,33 или 45 об/мин.

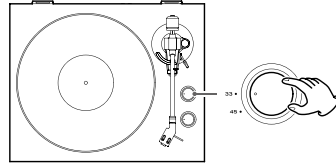

- 5 Поверните ручку **START/STOP** чтобы запустить диск проигрывателя.

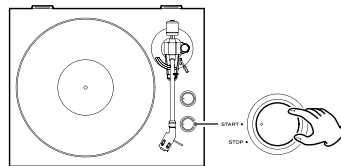

- Когда ручка **START/STOP** установлена на **START**, диск начнет вращение, и загорится синий светодиод.

- 6 Сдвиньте зажим тонарма вправо, чтобы освободить тонарм.

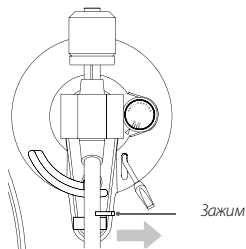

- 7 Поднимите рычаг тонарма.

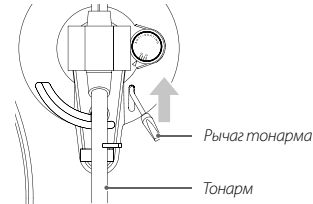

Вы также можете оставить рычаг внизу и переместить поднятый тонарм над пластинкой и затем медленно его опустить, чтобы начать воспроизведение.

- 8 Переместите тонарм к краю грампластинки или на дорожку, с которой вы хотите начать воспроизведение.

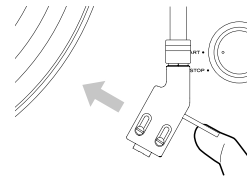

- 9 Опустите рычаг тонарма.

Опускайте тонарм медленно, пока игла не коснется грампластинки и не начнется воспроизведение.

- Мы рекомендуем вам закрывать крышку проигрывателя во время воспроизведения, чтобы избежать пыли.

⚠ Не ставьте никаких предметов на крышку проигрывателя грампластинок. Они могут вызвать помеху от вибраций или падения, особенно во время воспроизведения.

ПРЕДОСТЕРЕЖЕНИЕ

- Во время воспроизведения, не прикасайтесь к тонарму или вращающейся грампластинке.
- Не останавливайте вращение диска во время воспроизведения.

Во время воспроизведения грампластинки, может появиться акустическая обратная связь, если громкость слишком велика. Если это происходит, уменьшите громкость усилителя.

КОГДА ВОСПРОИЗВЕДЕНИЕ ЗАКОНЧИТСЯ

- 1 Слегка приподнимите рычаг или крюк держателя звукоснимателя и возвратите тонарм в его исходное положение.

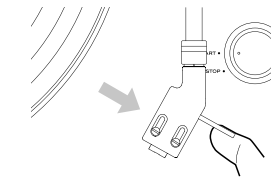
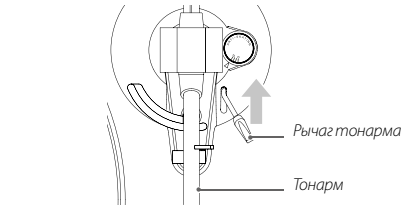

- 2 Поверните ручку **START/STOP** в положение **STOP**, чтобы остановить диск.

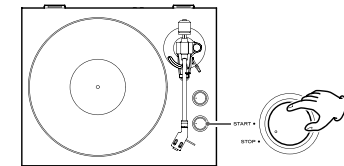

- Когда диск останавливается, синий светодиод также погаснет.

ЗАМЕНА ГОЛОВКИ ЗВУКОСНИМАТЕЛЯ (КАРТРИДЖА)

Чтобы заменить звукосниматель, сначала снимите держатель с тонарма.

- Мы рекомендуем вам оставлять защиту иглы во время замены звукоснимателя.

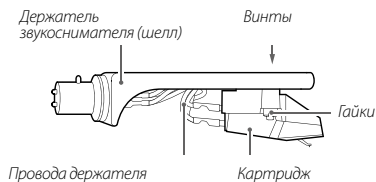

- Отсоедините разъемы на проводах держателя от звукоснимателя.

- Отвинтите винты и снимите звукосниматель.

- Закрепите новый звукосниматель и затяните винты.

Положение винтов при закреплении см. на рисунке ниже.

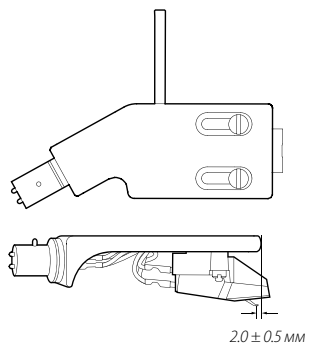

- Подсоедините разъемы на проводах держателя к звукоснимателю.

- Сигнал и цвета проводов держателя показаны ниже.

Сигнал	Цвет
Левый канал +	Белый
Левый канал -	Синий
Правый канал +	Красный
Правый канал -	Зеленый

- Сбалансируйте тонарм и отрегулируйте давление иглы.

Следуйте процедурам в разделе «Балансировка тонарма и регулировка давления иглы» на странице 6.

ЗАМЕЧАНИЯ ОБ ИГЛАХ ДЛЯ ГРАМПЛАСТИНОК

- Иглы для грампластинок являются высокоточными деталями, поэтому обращайтесь с ними осторожно во избежание деформации или повреждения их кончиков. Если игла становится изогнутой или поврежденной, она может потерять способность точно следовать за звуковой канавкой и может повредить грампластинку или вызвать другую неисправность.
- Если игла загрязнилась, используйте только покупной очиститель для игл или аналогичный продукт, чтобы ее очистить. Не трите кончик иглы с усилием чем-нибудь твердым. Не протирайте иглу с помощью разбавителя или других химикатов. Это может повредить иглу.

ЗАМЕНА ИГЛЫ

Игла становится изношенной после приблизительно 500 часов воспроизведения (для стандартной модели TN-280BT) или после 300 часов воспроизведения (для модели TN-280BT-A/WA). Если кончик иглы износился, это может не только ухудшить качество звука, но и повредить грампластинки. Следует заменять иглу на указанную нами прежде чем это произойдет.

ПРИМЕЧАНИЕ

Картриджи (головки звукоснимателей) типа VM имеют точно такие же характеристики, как MM

- Следуйте инструкциям по замене в руководстве на запасную иглу.

ПРЕДОСТЕРЕЖЕНИЕ

- Переведите проигрыватель в ждущий режим standby перед заменой иглы, поскольку могут внезапно появиться громкие шумы, способные повредить акустические системы.
- Будьте осторожны, не повредите вашу руку или оборудование.
- Следите, чтобы маленькие дети случайно не проглотили иглу.
- Имейте в виду, что гнутые иглы, деформированные в результате невнимательности владельца или по другим внешним причинам, не подлежат замене по гарантии.

Сменные иглы (продаются отдельно):

Для стандартной модели TN-280BT:

- STL-122 алмазная игла (две шт.) для модели TN-280BT-A/WA:
- Audio-Technica ATN95E

Следуйте инструкциям по замене в руководстве на запасную иглу.

ПРОСЛУШИВАНИЕ МУЗЫКИ ЧЕРЕЗ BLUETOOTH® КОЛОНКИ

Этот проигрыватель оснащен Bluetooth передатчиком, который может посылать аудио сигнал на Bluetooth-оснащенные акустические системы без проводов.

- 1) **Нажмите кнопку STANDBY/ON на передней панели проигрывателя, чтобы включить его.**

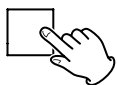
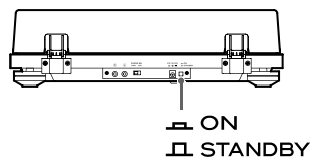

- 2) **Проведите сопряжение с Bluetooth-оснащенными акустическими системами.**

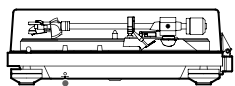

PAIRING

Кнопка PAIRING – сопряжение

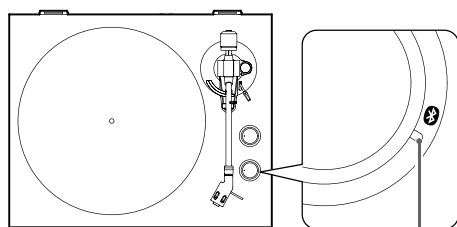

Индикатор режима PAIRING

Сопряжение с Bluetooth-оснащенными акустическими системами.

Сопряжение проигрывателя с Bluetooth-оснащенными акустическими системами необходимо выполнить только при первом соединении.

- 1) Нажмите кнопку PAIRING на проигрывателе для запуска режима соединения. Индикатор «PAIRING» будет медленно мигать во время выполнения сопряжения.
- 2) Нажмите кнопку PAIRING на проигрывателе еще раз и удержите по крайней мере на 2 секунды для запуска режима сопряжения.
- 3) После перехода проигрывателя в режим сопряжения переведите акустические системы тоже в режим сопряжения с другим Bluetooth устройством.

После выполнения подсоединения индикатор режима PAIRING останется гореть постоянно синим светом без мигания.

- Сведения о том, как использовать акустические системы с Bluetooth, смотрите в их руководстве по эксплуатации.
- Сопряжение может занять некоторое время в зависимости от подключенных акустических систем Bluetooth.
- Данное устройство подключается к ближайшей колонке Bluetooth. Если акустические системы Bluetooth не найдены в течение примерно пяти минут, начнется режим ожидания standby Bluetooth и лампа сопряжения погаснет.

Подключение уже сопряженных акустических систем Bluetooth

Нажмите кнопку Pairing на проигрывателе для запуска режима подключения.

Индикатор режима сопряжения будет медленно мигать.

После выполнения подсоединения индикатор режима PAIRING останется гореть постоянно синим светом без мигания.

- При подключении к акустическим системам с Bluetooth переместите остальные Bluetooth колонки и принимающие устройства на расстояние не менее 10 метров (33 фута.) от этого проигрывателя или выключите их.

- 3) **Воспроизведение записей.**

- Bluetooth соединение можно также установить и во время воспроизведения записи.
- Отрегулируйте громкость Bluetooth колонок, если это нужно.
- Этот проигрыватель нельзя использовать для регулировки громкости.
- Для завершения соединения нажмите кнопку сопряжения на проигрывателе и удержите не менее шести секунд, чтобы перейти в режим ожидания Bluetooth, или выключите проигрыватель.
- При нажатии кнопки сопряжения в течение десяти или более секунд индикатор сопряжения мигнет и очистит все существующие сопряжения с другими устройствами.

ВНИМАНИЕ

Если проигрыватель не используется, завершите подключение Bluetooth, нажав кнопку сопряжения данного проигрывателя на время не менее шести секунд. Затем убедитесь, что индикатор сопряжения выключен.

ВОЗМОЖНЫЕ НЕИСПРАВНОСТИ

Если вы столкнулись с проблемой при эксплуатации этого проигрывателя, пожалуйста, проверьте нижеследующие пункты перед запросом обслуживания. Что-то кроме этого проигрывателя также может вызвать проблему. Пожалуйста, проверьте, что подсоединенные устройства также используются должным образом.

Если проигрыватель все еще работает не правильно, обратитесь в розничный магазин, где вы приобрели проигрыватель.

Отсутствует питание.

- ➔ Проверьте, что блок питания переменного тока вставлен в розетку. Затем, нажмите кнопку STANDBY/ON, чтобы включить проигрыватель (страница 5).

Отсутствует звук.

- ➔ При подсоединении гнезд аналогового аудио выхода этого проигрывателя к разъёмным аудио входа усилителя или другого оборудования, установите переключатель PHONO EQ (настройка аудио выхода) в положение ON (страница 5).

Воспроизведение невозможно; слышится шум.

- ➔ Проверьте, что был удален колпачок иглы (сделанный из белой пластмассы).
- ➔ Пыль или грязь на пластинке может вызвать пропуски при воспроизведении музыки или шум. Очистите пластинку с помощью доступных в продаже чистящих средств (страница 7).
- ➔ Очистите иглу с помощью доступных в продаже чистящих средств (страница 9).
- ➔ Если игла изношена, замените ее (страница 9).
- ➔ Установите проигрыватель как можно дальше от телевизоров, микроволновых печей и других устройств, которые излучают электромагнитные волны.

Неправильная высота тона.

- ➔ Установите скорость вращения (об/мин), соответствующую грампластинке (страница 8).

Пропуски звука.

- ➔ Вибрации вызывают пропуски звука. Устанавливайте этот проигрыватель в устойчивом месте.
- ➔ Если грампластинка загрязнена, протрите её начисто.
- ➔ Не используйте поцарапанные грампластинки.
- ➔ Сбалансируйте тонарм и отрегулируйте снова давление иглы (страница 5).
- ➔ Если давление иглы меньше значения, указанного для звукоснимателя, пропуски будут более вероятными.

Соединение с Bluetooth колонками удалось, но я не слышу звук воспроизведения или звук пропадает во время воспроизведения.

- ➔ Проверьте громкость на акустических системах с Bluetooth.
- ➔ Нажмите кнопку сопряжения на данном проигрывателе не менее шести секунд, чтобы отключить Bluetooth колонки. Затем повторите попытку сопряжения вновь.
- ➔ Выключите и снова включите проигрыватель. Затем нажмите кнопку сопряжения, чтобы повторить попытку сопряжения вновь.

Подключение к смартфону невозможно.

- ➔ Этот проигрыватель работает только как передатчик Bluetooth, и он может лишь послать звук на Bluetooth колонки.
- ➔ Так как он не работает в качестве приемника Bluetooth, то он не может быть подключен к смартфону.

ТЕХНИЧЕСКИЕ ХАРАКТЕРИСТИКИ

Вертушка (диск)

Система привода пассивный
Двигатель Постоянного тока
Скорость вращения 33 1/3 об/мин, 45 об/мин
Отклонение скорости вращения ±2%
Коэффициент детонации 0.2%
Отношение сигнал/шум.67 дБ или выше (А-взвеш., НЧ-фильтр 20 кГц)	
Диск проигрывателя Литой алюминиевый
 Диаметр 30 см

Тонарм

Тип Статически сбалансированный прямой тонарм
Эффективная длина тонарма 223 мм
Диапазон изменения давления иглы 0 - 5 г
Допустимый вес звукоснимателя 3,5 - 6,5 г

Картридж (головка звукоснимателя) (для стандартной модели TN-280BT)

Тип MM (подвижный магнит)
Выходное напряжение 2.4 мВ ±3 дБ (1 кГц, 3.54 см/с)
Давление иглы (прижимная сила) 3.0 ± 0,5 г
Вес звукоснимателя 4,3 ± 0,4 г
Включая вес держателя 10 г
 включая винты, гайки и провода)

Картридж (головка звукоснимателя) (для модели TN-280BT-A/WA)

Тип VM (эквивалент MM подвижный магнит)
Выходное напряжение 3.5 мВ ±3 дБ (1 кГц, 5 см/с)
Давление иглы (прижимная сила) 2.0 ± 0,5 г
Вес звукоснимателя 5.7 ± 0,5 г
Включая вес держателя 10 г
 включая винты, гайки и провода)

- В этой модели установлен картридж фирмы Audio-Technica AT95E VM типа.
 - Примечание: картриджи типа VM имеют такие же характеристики, как картриджи типа MM.
- Модель сменной иглы: ATN95E

Выходное напряжение

PHONO EQ THRU 2.4 мВ ± 3 дБ
PHONO EQ ON 149 мВ (-16 дБВ)
Выходные разъемы RCA

Функции Bluetooth

Версия Bluetooth version 4.0 (DUAL MODE)
Класс выхода Class 2
Поддерживаемый профиль A2DP
Кодек SBC

Общие характеристики

Блок питания переменного тока	
Вход переменный ток 100-240 В, 50-60 Гц
Выход 12 В, 500 мА
Потребляемая мощность	
ждущий режим Standby 0.5 Вт или менее
Включен (START) 1,5 Вт или менее
Вес 4,9 кг
Температурный диапазон при эксплуатации 5...35°C
Размеры (Ш×В×Г)(включая выступы)	
Когда пылезащитная крышка закрыта	420 × 117 × 356 мм (16 5/8» × 4 5/8» × 14 1/8»)
Когда пылезащитная крышка открыта	420 × 381 × 402 мм (16 5/8» × 15» × 15 7/8»)
Когда пылезащитная крышка снята	420 × 102 × 356 мм (16 5/8» × 4 1/8» × 14 1/8»)
• Эксплуатационные характеристики указаны при 20°C	

Прилагаемые аксессуары

Фетровый коврик – 1 шт.
Переходник 45 об/мин – 1 шт.
Противовес – 1 шт.
Держатель головки звукоснимателя – 1 шт.
• Для стандартной модели TN-280BT CR2861 MM картридж предварительно установлен
• Для модели TN-280BT-A/WA: Звукосниматель AT95E VM типа с подвижным магнитом (сделан компанией Audio-Technica), предварительно установлен
Диск – 1 шт.
Пылезащитная крышка для проигрывателя грампластинок – 1 шт.
Резиновые опоры для крышки проигрывателя – 2 шт.
Петли – 2 шт.
Аудио кабель – 1 шт.
Блок питания переменного тока (GPE053A-120050-Z) – 1 шт.
Руководство владельца (этот документ) – 1 шт.

- Технические характеристики и внешний вид изменяются без уведомления.
- Вес и габаритные размеры являются приблизительными.
- Иллюстрации в этом руководстве владельца могут слегка отличаться от производимых моделей.

ГАРАНТИЯ

Это изделие является предметом правовых обязательств страны приобретения. В случае дефекта или проблемы, пожалуйста, обратитесь к дилеру, где вы приобрели изделие.

В других странах/местностях

Данная Гарантия предоставляет вам конкретные законные права, но вы также можете иметь другие права, которые изменяются от страны, штата или провинции.

Если у вас есть претензия по гарантии или запрос, пожалуйста, обратитесь к дилеру, где вы приобрели изделие.

WARRANTY/GARANTIE (United States and Canada only/États-Unis et Canada uniquement)

Model/Modèle: **TN-280BT**

Serial No./N° de série

Owner's address/Adresse du propriétaire

Date of purchase/Date de l'achat

Dealer's name/Nom du détaillant

Owner's name/Nom du propriétaire

Dealer's address/Adresse du détaillant

TEAC

Japan: TEAC CORPORATION	1-47 Ochiai, Tama-shi, Tokyo 206-8530, Japan Phone: +81-42-356-9156
USA/Latin America: Onkyo U.S.A. Corporation	18 Park Way, Upper Saddle River, NJ 07458, U.S.A. Phone: +1-201-785-2600
Canada: TEAC AMERICA, INC.	10410 Pioneer Blvd., Unit #1 and #4, Santa Fe Springs, CA 90640, U.S.A. Phone: +1-323-726-0303
Europe: TEAC AUDIO EUROPE	Gutenbergstr. 3, 82178 Puchheim, Germany Phone: +49-8142-4208-141



Эксклюзивный дистрибьютор в России:
127083, Москва, ул. 8 Марта, д. 1, стр. 12
Тел. (495) 280-00-04
info@athifi.ru www.athifi.ru

This product has a serial number located on the rear panel. Please write it here and retain this for your records.

Model name: TN-280BT

Serial number

0918 MA-2644A